

TABLE OF CONTENTS

Παρατηρήσεις	1
Τεχνικά δεδομένα	2
Επίλυση προβλήματος	2
Κύρια χαρακτηριστικά και λειτουργίες	3
Κατασκευή	4
Διάγραμμα εγκατάστασης και καλωδίωσης	5
Βάση	8
Προδιαγραφές καλωδίων	8
Λειτουργία	9
Ρυθμίσεις συστήματος	12

TECHNICAL DATA

Τροφοδοσία: 15VD, 1A
Τύπος οθόνης: έγχρωμη, hands-free
Οθόνη: 7 ιντσών, LCD, έγχρωμη
Κατανάλωση ισχύος: 7W (εργασία), 1W (αναμονή)
Θερμοκρασία εργασίας: 0 °C ~+50
C Διαστάσεις: 185 x 127,5 x 18 mm
Καθαρό βάρος: 0,55 kg

PROBLEM SOLVING

- Χωρίς ήχο ή όραμα
 - α) δεν υπάρχει τάση τροφοδοσίας,
 - β) σπασμένη ή εσφαλμένα συνδεδεμένη οθόνη.
- Ασαφής εικόνα
 - α) ελέγξτε και προσαρμόστε τις ρυθμίσεις.
- Πολυάριθμες παρεμβολές στην εικόνα, χωρίς συγχρονισμό (η εικόνα αναβοσβήνει)
 - α) το καλώδιο σύνδεσης έχει διατομή που δεν ταιριάζει στο μήκος του,
 - β) πολύ μεγάλη σύνδεση - χρησιμοποιήστε θωρακισμένο καλώδιο,
 - γ) κακή ποιότητα καλωδίου,
 - δ) ισχυρή πηγή ηλεκτρομαγνητικών παρεμβολών - χρησιμοποιήστε θωρακισμένο καλώδιο.
- Ο ήχος στην οθόνη συνδέεται
 - α) ελέγξτε την εγκατάστασή σας σε σχέση με τις τεχνικές απαιτήσεις,
 - β) ελέγξτε ότι η εγκατάσταση δεν είναι εκτεθειμένη σε νερό και υγρασία κ.λπ.
- Η ηλεκτροαπεργία δεν ανοίγει κάθε φορά
 - α) ελέγξτε την ανεξάρτητη λειτουργία του ηλεκτρικού χτυπήματος της πόρτας.
- Γδάρμενο μόνιτορ
 - α) ελέγξτε ότι η προστατευτική μεμβράνη έχει αφαιρεθεί από την οθόνη.

Package contents

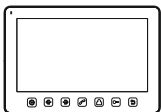

Monitor



User Manual

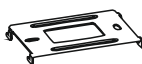

Bracket for wall mounting



2x wall plugs



2xscrews



Socket power adapter

Διαβάστε προσεκτικά αυτό το εγχειρίδιο πριν συνδέσετε και χρησιμοποιήσετε τη συσκευή. Σε περίπτωση που κάτι που γράφεται εδώ είναι ασαφές, επικοινωνήστε με τον πωλητή. Η εγκατάσταση και η θέση σε λειτουργία του εξοπλισμού από τον πελάτη είναι δυνατή εφόσον ο εγκαταστάτης έχει βασικές γνώσεις ηλεκτρικών συστημάτων και τη χρήση κατάλληλων εργαλείων. Ωστόσο, συνιστάται η εγκατάσταση της συσκευής από εξειδικευμένο προσωπικό.

Ο κατασκευαστής δεν ευθύνεται για τυχόν ζημιές που μπορεί να προκύψουν από ακατάλληλη εγκατάσταση ή λειτουργία της συσκευής. Οποιαδήποτε επισκευή ή τροποποίηση που πραγματοποιείτε από εσάς οδηγεί σε απώλεια της εγγύησης.

Δεδομένου ότι τα τεχνικά δεδομένα υπόκεινται σε συνεχείς τροποποιήσεις, ο κατασκευαστής διατηρεί το δικαίωμα να κάνει αλλαγές στα χαρακτηριστικά του προϊόντος και να εισάγει διαφορετικές κατασκευαστικές λύσεις χωρίς υποβάθμιση των παραμέτρων του προϊόντος ή της λειτουργικής ποιότητας. Με την επιφύλαξη τυχόν δικαιωμάτων μετάφρασης/διερμηνείας και πνευματικής ιδιοκτησίας σε σχέση με αυτό το Εγχειρίδιο.

1. Αποσυνδέστε την παροχή ρεύματος πριν εκτελέσετε οποιαδήποτε δραστηριότητα.
2. Μη βυθίζετε το προϊόν σε νερό ή άλλα υγρά.
3. Μη χρησιμοποιείτε τη συσκευή με κατεστραμμένο περίβλημα.
4. Μην ανοίγετε ή επισκευάζετε τη συσκευή μόνοι σας.
5. Μη χρησιμοποιείτε τη συσκευή σε αντίθεση με την αφιέρωσή της.
6. Μην εγκαθιστάτε την οθόνη κοντά σε εξοπλισμό που εκπέμπει ισχυρό μαγνητικό πεδίο όπως τηλεόραση, μεγάφωνα.
7. Μην εγκαθιστάτε την οθόνη σε θέση εκτεθειμένη σε υψηλή υγρασία, κραδασμούς, κραδασμούς ή ισχυρό ηλιακό φως.
8. Κλείστε την τροφοδοσία εάν υπάρχουν "μη κανονικοί" ήχοι που προέρχονται από τη συσκευή.
9. Μετά την εγκατάσταση και την τοποθέτηση, αφαιρέστε την προστατευτική μεμβράνη από την οθόνη της οθόνης.

Κάθε νοικοκυριό είναι χρήστης ηλεκτρικού και ηλεκτρονικού εξοπλισμού και, επομένως, δυνητικός παραγωγός επικίνδυνων αποβλήτων για τον άνθρωπο και το περιβάλλον, λόγω της παρουσίας επικίνδυνων ουσιών, μειγμάτων και συστατικών στον εξοπλισμό. ~~Από την~~ ~~άλλη,~~ ο χρησιμοποιούμενος εξοπλισμός είναι πολύτιμο υλικό από το οποίο μπορούμε να ανακτήσουμε πρώτες ύλες όπως χαλκό, κασσίτερο, γυαλί, σίδηρο και άλλα. Το σήμα weee που τοποθετείται στον εξοπλισμό, τη συσκευασία ή τα έγγραφα που επισυνάπτονται σε αυτό υποδηλώνει την ανάγκη για επιλεκτική συλλογή απορριμμάτων ηλεκτρικού και ηλεκτρονικού εξοπλισμού. Τα προϊόντα που επισυνάπτονται με αυτό τον τρόπο, με πρόστιμο, δεν μπορούν να πεταχτούν σε κοινά σκουπίδια μαζί με άλλα απόβλητα.

Η σήμανση σημαίνει ταυτόχρονα ότι ο εξοπλισμός κυκλοφόρησε στην αγορά μετά τις 13 Αυγούστου 2005. Είναι ευθύνη του χρήστη να παραδώσει τον χρησιμοποιούμενο εξοπλισμό σε καθορισμένο σημείο συλλογής για σωστή επεξεργασία. Ο μεταχειρισμένος εξοπλισμός μπορεί επίσης να παραδοθεί στον πωλητή, εάν κάποιος αγοράσει ένα νέο προϊόν σε ποσότητα όχι μεγαλύτερη από τον καινούργιο αγορασμένο εξοπλισμό του ίδιου τύπου. Πληροφορίες για το διαθέσιμο σύστημα συλλογής απορριμμάτων ηλεκτρικού εξοπλισμού μπορείτε να βρείτε στο γραφείο πληροφοριών του καταστήματος και στα δημόσια ή περιφερειακά γραφεία. Ο σωστός χειρισμός του χρησιμοποιούμενου εξοπλισμού αποτρέπει αρνητικές συνέπειες για το περιβάλλον και την ανθρώπινη υγεία!

MAIN FEATURES AND FUNCTIONS

- Μέρος του συστήματος ενδοεπικοινωνίας βίντεο Vibell.
- Έγχρωμη οθόνη LCD 7" υψηλής ανάλυσης.
- Εξαιρετικά λεπτή οθόνη hands-free.
- Οθόνη αφής με κουμπιά με οπίσθιο φωτισμό.
- Μενού OSD στα πολωνικά και αγγλικά.
- Λειτουργία ενδοεπικοινωνίας με πρόσθετη οθόνη.
- 12 πολυφωνικοί ήχοι κλήσης για να διαλέξετε.
- Ρύθμιση φωτεινότητας, χρώματος και έντασης ήχου κλήσης και κλήσης. Επεκτάσιμη με επιπλέον θυροτηλεόραση και κάμερες CCTV.
- Σας επιτρέπει να διεξαγάγε μια συνομιλία με ένα άτομο στην είσοδο και την ταυτόχρονη παρατήρηση σε μια οθόνη οθόνης.
- Τηλεχειριστήριο ηλεκτρικής κρούσης πόρτας (δεν παρέχεται) και αυτόματη μονάδα ελέγχου πύλης.

CONSTRUCTION

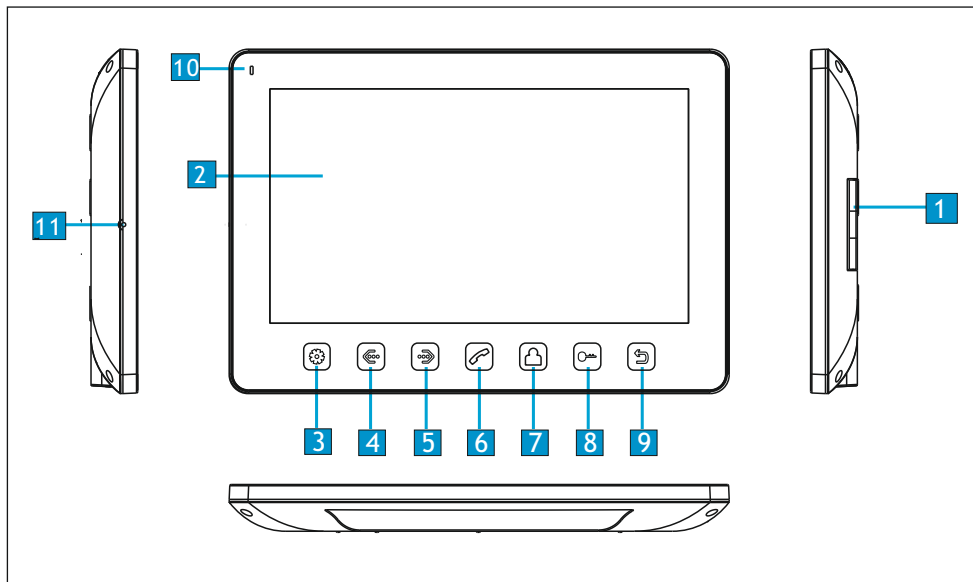

No.	Λρ.	Λειτουργική περιγραφή
1	Μεγάφωνο	
2	LCD	
3	Menu	Εισαγάγετε τις ρυθμίσεις συστήματος
4	Αριστερό κουμπί	Ρύθμιση -
5	Δεξί κουμπί	Ρύθμιση +
6	Απάντηση κλήσης	Απάντηση/Κλήση
7	Monitor	Monitor
8	Ξεκλείδωμα	Ξεκλείδωμα Πίσω/
9	Πίσω κουμπί	Παύση
10	Φωτεινές ενδείξεις	Ενδειξη λειτουργίας
11	Μικρόφωνο	

1. Θύρα 2 σύνδεση εξωτερικού πίνακα

Το σύστημα μπορεί να υποστηρίξει έως και 1 κύρια οθόνη, 3 επιπλέον οθόνες, 2 εξωτερικά πάνελ με κάμερα και 8 κάμερες CCTV.

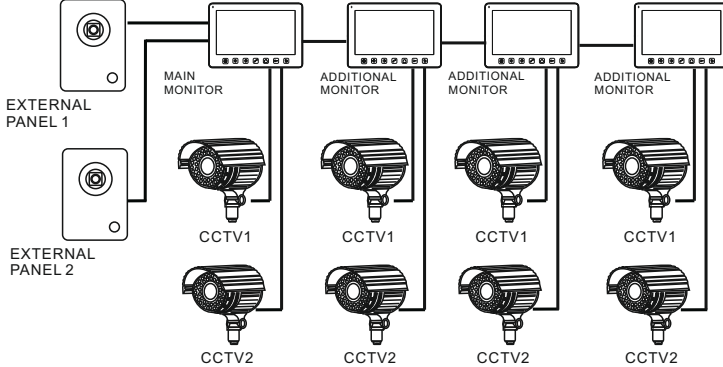

2. Θύρα 2 σύνδεση καμερών CCTV

Το σύστημα μπορεί να υποστηρίξει έως και 1 κύρια οθόνη, 1 εξωτερικό πάνελ με κάμερα, 9 κάμερες CCTV και 3 επιπλέον οθόνες.

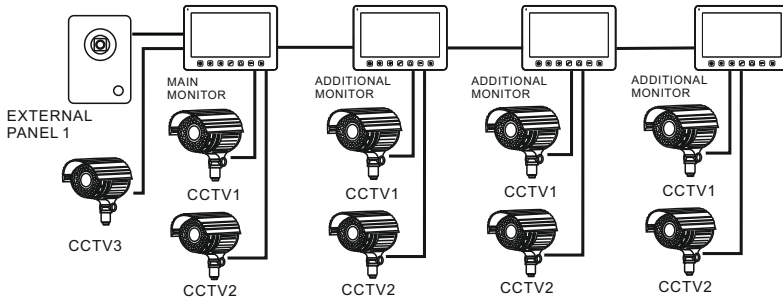

Κατά το σχεδιασμό του συστήματος καλωδίωσης, λάβετε υπόψη την κατάλληλη διατομή των καλωδίων:

από 30 m to 100 m - προτεινόμενο καλώδιο ΧzTKMΧrw 3 x 2 x 0,8 mm²

Η σύνδεση με την ηλεκτρομαγνητική κλειδαριά πρέπει να γίνεται με 2 x 1 mm²

Το σετ είναι συμβατό με οποιαδήποτε ηλεκτρική κρούση πόρτας με τάση 12V DC (δεν περιλαμβάνεται).

Ηλεκτρικό χτύπημα με τάση 12VDC και κατανάλωση ρεύματος έως 450mA (δεν περιλαμβάνεται) δεν απαιτεί

πρόσθετη παροχή ρεύματος. Κατά τη σύνδεση, διατηρήστε τη σωστή πολικότητα όπως φαίνεται στο διάγραμμα!

Το συνολικό μήκος της εγκατάστασης δεν πρέπει να υπερβαίνει τα 100 μέτρα.

Δεν συνιστάται η χρήση καλωδίων συνεστραμμένου ζεύγους.

Διάγραμμα καλωδίωσης 1

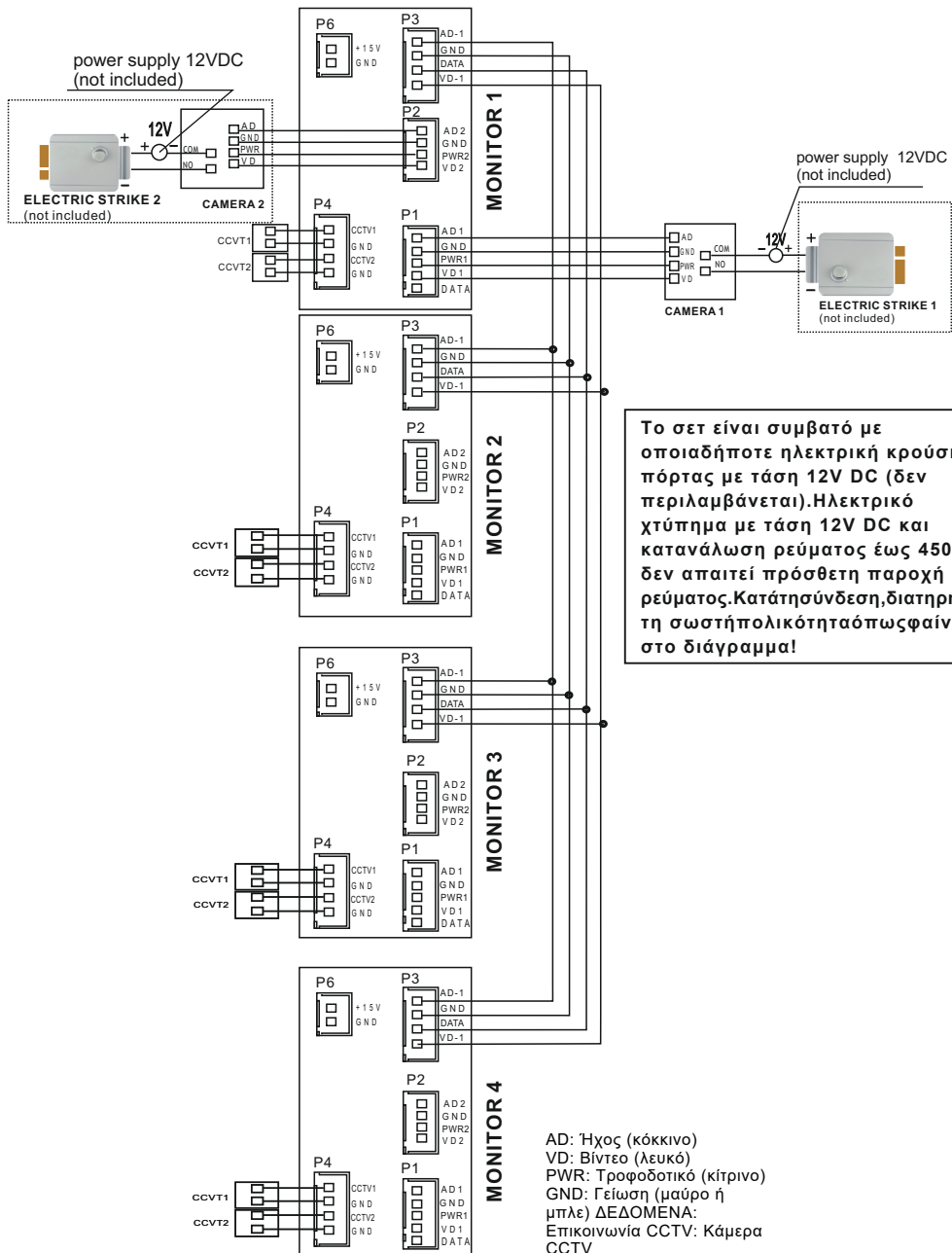

Το σετ είναι συμβατό με οποιαδήποτε ηλεκτρική κρούση πόρτας με τάση 12V DC (δεν περιλαμβάνεται). Ηλεκτρικό χτύπημα με τάση 12V DC και κατανάλωση ρεύματος έως 450mA δεν απαιτεί πρόσθετη παροχή ρεύματος. Κατά την σύνδεση, διατηρήστε τη σωστή πολικότητα όπως φαίνεται στο διάγραμμα!

Διάγραμμα καλωδίωσης 2

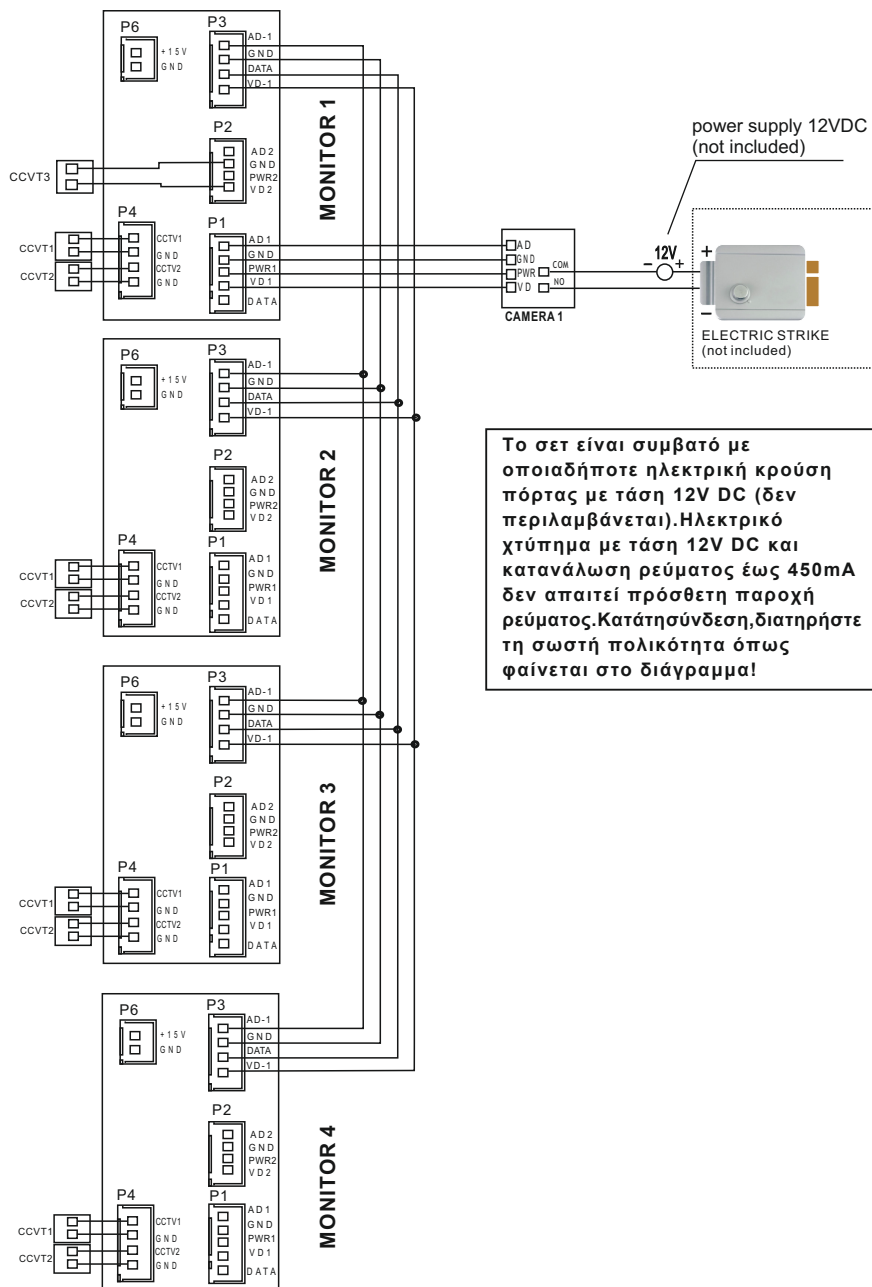

Το σετ είναι συμβατό με οποιαδήποτε ηλεκτρική κρούση πόρτας με τάση 12V DC (δεν περιλαμβάνεται). Ηλεκτρικό χτύπημα με τάση 12V DC και κατανάλωση ρεύματος έως 450mA δεν απαιτεί πρόσθετη παροχή ρεύματος. Κατά τη σύνδεση, διατηρήστε τη σωστή πολικότητα όπως φαίνεται στο διάγραμμα!

MOUNTING

1. Καθορίστε τη θέση τοποθέτησης της οθόνης:
2. Προτεινόμενο ύψος 1,5~1,6 μέτρα.
3. Αποσυνδέστε το πλαίσιο στήριξης από το πίσω μέρος της οθόνης.
4. Τοποθετήστε το πλαίσιο στον τοίχο.
5. Συνδέστε την καλωδίωση όπως φαίνεται στο διάγραμμα καλωδίωσης.
6. Συνδέστε την οθόνη στο στήριγμα στήριξης.
7. Αφού εγκαταστήσετε τον εξωτερικό πίνακα, συνδέστε το τροφοδοτικό.

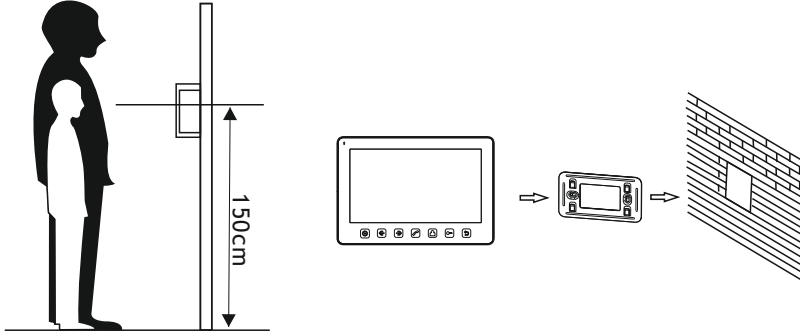

Πριν από τη διάνοιξη οπών, συνιστάται να ελέγξετε τη λειτουργία της συσκευής. Για το σκοπό αυτό συνδέστε τη συσκευή σύμφωνα με το διάγραμμα καλωδίωσης. Μετά από ενδελεχή έλεγχο, προχωρήστε στη δημιουργία οπών στερέωσης αφού κλείσετε την παροχή ρεύματος.

Προδιαγραφές καλωδίων

Τα καλώδια ενδοεπικοινωνίας βίντεο δεν πρέπει να τοποθετούνται σε ένα καλώδιο με καλώδια άλλων εγκαταστάσεων π.χ. κουδούνι πόρτας, συναγερμός κ.λπ. Τυχόν καλώδια τροφοδοσίας και τηλεπικοινωνιών που εκπέμπουν ισχυρά μαγνητικά πεδία (π.χ. μεγάφωνα, τηλεόραση) σε άμεση επαφή με τα καλώδια που συνδέουν τον εξωτερικό πίνακα με την οθόνη ενδέχεται να επηρεάσουν αρνητικά τη λειτουργία της συσκευής.







Σημειώσεις: Ανατρέξτε στο εγχειρίδιο του εξωτερικού πίνακα OR-VID-EX-1057KV, OR-VID-EX-1061KV, OR-VID-EX-1062KV, OR-VID-EX-1063KV για ένα λεπτομερές διάγραμμα καλωδίωσης

Λήψη εισερχόμενων κλήσεων

Εάν πατήσετε το κουμπί κλήσης στον εξωτερικό πίνακα, όλες οι συνδεδεμένες οθόνες θα εκπέμψουν έναν ήχο κλήσης και στην οθόνη LCD θα εμφανιστεί το μήνυμα “ΚΛΗΣΗ ΕΡΧΕΤΑΙ”.

Πατήστε το εικονίδιο  για να ξεκινήσετε μια συνομιλία με έναν επισκέπτη.

Εάν μια εισερχόμενη κλήση δεν απαντηθεί στο τέλος του χρόνου κλήσης, η οθόνη θα επιστρέψει σε κατάσταση αναμονής.

Κατά τη διάρκεια μιας κλήσης και συνομιλίας, μπορείτε να ανοίξετε το wicket από απόσταση αγγίζοντας για λίγο το εικονίδιο  για να ανοίξετε την πόρτα,  αγγίξτε παρατεταμένα το εικονίδιο  για να ανοίξετε την πύλη Όταν απενεργοποιηθεί η λειτουργία ελέγχου πύλης,  πατήστε το εικονίδιο , στην οθόνη LCD θα εμφανιστεί το μήνυμα «ΞΕΚΛΕΙΔΩΤΗ ΠΟΡΤΑ».

Εάν υπάρξει άλλη εισερχόμενη κλήση ενώ μιλάτε στον πρώτο εξωτερικό πίνακα, στην οθόνη LCD θα εμφανιστεί το μήνυμα “ΔΕΥΤΕΡΟΣ ΕΠΙΣΚΕΠΤΗΣ ΣΤΗΝ ΘΥΡΑ 2”.

Για να μεταβείτε σε μια δεύτερη κλήση, πατήστε το εικονίδιο .

Σπουδαίος:

Ενώ λαμβάνετε μια κλήση ή μιλάτε μέσω της ενδοεπικοινωνίας, πατήστε και κρατήστε

πατημένο  το μικρόφωνο είναι απενεργοποιημένο, η οθόνη LCD θα εμφανίσει

“MUTED”, πατήστε και κρατήστε ξανά  το μικρόφωνο ενεργοποιείται ξανά και η οθόνη LCD εμφανίζει “CAN SPEAK”.

Λειτουργία “Μην ενοχλείτε” (σίγαση)



Για να ενεργοποιήσετε ή να απενεργοποιήσετε τη λειτουργία Μην ενοχλείτε, χρησιμοποιήστε το μενού SYSTEM SETTINGS. Όταν αυτή η λειτουργία είναι ενεργοποιημένη, δεν θα ακούγεται κανένα κουδούνισμα κατά τη διάρκεια μιας εισερχόμενης κλήσης, κλήσης ενδοεπικοινωνίας ή μετάδοσης.

Παρακολούθηση ήχου



Σε κατάσταση αναμονής, πατήστε παρατεταμένα  για να ενεργοποιήσετε την ακρόαση οθόνης.

Εάν είναι συνδεδεμένες περισσότερες από δύο οθόνες, η παρακολούθηση της επιλεγμένης είναι διαθέσιμη.

Πατήστε  ή  για να επιλέξετε την επιθυμητή οθόνη.

Για να επιβεβαιώσετε την επιλογή σας, πατήστε  Σημαντικό:

α: Στη λειτουργία παρακολούθησης ήχου, ο χρήστης μπορεί να ακούσει τους ήχους στο δωμάτιο που παρακολουθείται, αλλά τα άτομα στο δωμάτιο που παρακολουθούνται δεν θα ακούσουν τη φωνή του ατόμου που παρακολουθεί.





β: Η λειτουργία παρακολούθησης ήχου είναι διαθέσιμη μόνο όταν το MAY BE MONITORED

στην επιθυμητή οθόνη έχει ενεργοποιηθεί. Ελέγξτε το μενού συστήματος για να δείτε πώς να ενεργοποιήσετε τη λειτουργία MAY BE MONITORED.

Παρατήρηση του περιβάλλοντος από τον εξωτερικό πίνακα και τις κάμερες CCTV

Σε κατάσταση αναμονής, πατήστε το εικονίδιο  για να παρακολουθήσετε το περιβάλλον από τον εξωτερικό πίνακα 1

Πατήστε ξανά το εικονίδιο  για να αλλάξετε το κανάλι βίντεο που εμφανίζεται στην οθόνη.

Στη λειτουργία παρακολούθησης περιβάλλοντος, πατήστε  για να μιλήσετε με τον επισκέπτη, αγγίξτε σύντομα το εικονίδιο  για να ανοίξετε την πόρτα,  1 αγγίξτε παρατεταμένα το εικονίδιο  για να ανοίξετε την πύλη  2





Λειτουργία αποστολής μηνυμάτων

Αυτή η λειτουργία επιτρέπει τη μετάδοση πληροφοριών σε όλες τις συνδεδεμένες οθόνες.

Σε κατάσταση αναμονής, πατήστε και κρατήστε πατημένο  στην οθόνη θα εμφανιστεί το μήνυμα

ΑΠΟΣΤΟΛΗ ΑΙΤΗΣΗΣ και οι οθόνες στα άλλα δωμάτια θα εμφανίσουν το μήνυμα TALKING. Τώρα μπορείτε να ξεκινήσετε τη μετάδοση.

Ρύθμιση έντασης ήχου

Στη λειτουργία προβολής, κουδούνισματος, ομιλίας, ενδοεπικοινωνίας ή μετάδοσης, πατήστε  ή  για να εισαγάγετε τις ρυθμίσεις έντασης, πατήστε  ή  ξανά,



για να ρυθμίσετε την ένταση του ήχου.



Εσωτερικές συνδέσεις μεταξύ οθονών

Όταν είναι συνδεδεμένη μια πρόσθετη οθόνη, είναι δυνατή η σύνδεση ενδοεπικοινωνίας.

Σε κατάσταση αναμονής, πατήστε  για να καλέσετε μια άλλη οθόνη.

Εάν είναι συνδεδεμένες περισσότερες από 2 οθόνες στο σύστημα,

πατήστε  ή  για να επιλέξετε την επιθυμητή οθόνη και επιβεβαιώστε τη σύνδεση με το εικονίδιο 

Ο χρήστης στο δεύτερο δωμάτιο μπορεί να πατήσει το εικονίδιο  για να απαντήσει στην κλήση ή να πατήσει  για τερματισμό.

OR-VID-EX-1057MV

Διαμόρφωση ρυθμίσεων ελέγχου χτυπήματος πόρτας και αυτόματου ελέγχου πύλης

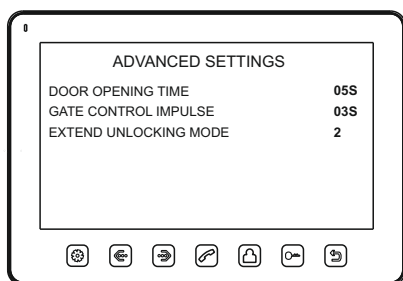

Απενεργοποιήστε την τροφοδοσία και, στη συνέχεια, ενεργοποιήστε την ξανά μετά από 1 λεπτό και πατήστε παρατεταμένα στον πίνακα της οθόνης  μέχρι να εμφανιστεί το μενού Ρυθμίσεις για προχωρημένους στην οθόνη.

Ηλεκτρικός έλεγχος κρούσης πόρτας:

Χρόνος ανοίγματος πόρτας - χρόνος ανοίγματος του ηλεκτρικού χτυπήματος της πόρτας (εργοστασιακή ρύθμιση 05 S).

Έλεγχος πύλης - η λειτουργία απενεργοποιείται από το εργοστάσιο, για να την ενεργοποιήσετε, ρυθμίστε:

Παρόρμηση ελέγχου πύλης - αλλάξτε τις ρυθμίσεις σε 03S

Για να αλλάξετε τις ρυθμίσεις πατήστε  ή . Για να επιβεβαιώσετε τις ρυθμίσεις, πατήστε 

Επέκταση λειτουργίας ξεκλειδώματος:

για εξωτερικά πάνελ VIBELL σετ 2

Σημείωση: Ο έλεγχος πύλης είναι δυνατός μόνο εάν η μονάδα ελέγχου πύλης είναι συνδεδεμένη σε έναν εξωτερικό πίνακα συνδεδεμένο στην οθόνη μέσω της θύρας P1.

Ρυθμίσεις συστήματος

Σε κατάσταση αναμονής, πατήστε στιγμιαία  για να μπειτε στο μενού ρυθμίσεων.

Seat adjustment	Επιλογές	Σημειώσεις
LANGUAGE	Πολωνικά και Αγγλικά	
CALL DURATION	προεπιλογή 30 δευτ. (ρυθμιζόμενο μεταξύ 10-60 δευτερολέπτων.)	
RINGING VOLUME	προεπιλογή 07 (ρυθμιζόμενο μεταξύ 01 και 10)	
TYPE OF BELL	ΕΙΣΟΔΟΣ 1	προεπιλογή 01 (προαιρετικό 00 - 11)
	ΕΙΣΟΔΟΣ 2	προεπιλογή 02 (προαιρετικό 00 - 11)
	INTERCOM	προεπιλογή 03 (προαιρετικό 00 - 11)
DO NOT DISTURB	από προεπιλογή απενεργοποιημένη όταν ενεργοποιείται σε λειτουργία κλήσης ή ενδοεπικοινωνίας, η ένδειξη LED θα αναβοσβήνει	
MAY BE MONITORED	προεπιλογή απενεργοποιημένη	
DEVICE ADDRESS	MONITOR 1/2/3/4	Η κύρια οθόνη πρέπει να ρυθμιστεί ως MONITOR 1. Εάν δύο οθόνες έχουν ρυθμιστεί στην ίδια διεύθυνση, η επιλογή θα παραμείνει επισημασμένη με κίτρινο χρώμα
PORT STATUS 4	BRAK/CCTV1/CCTV 1 i 2	
UNLOCK THE MONITOR	Πατήστε για να ξεκλειδώσετε την οθόνη. 	
RETURN DEFAULT	Επαναφέρει το σύστημα στις προεπιλεγμένες ρυθμίσεις.	

ORNO-LOGISTIC Sp. z o.o.